

KROCH

Руководство пользователя

Умный унитаз

Модель

FLOW

Спасибо за выбор нашего устройства

Пожалуйста, внимательно прочитайте инструкции перед использованием

Все иллюстрации, приведенные в данной инструкции, являются схематическими изображениями устройств и могут отличаться от их реального внешнего вида.

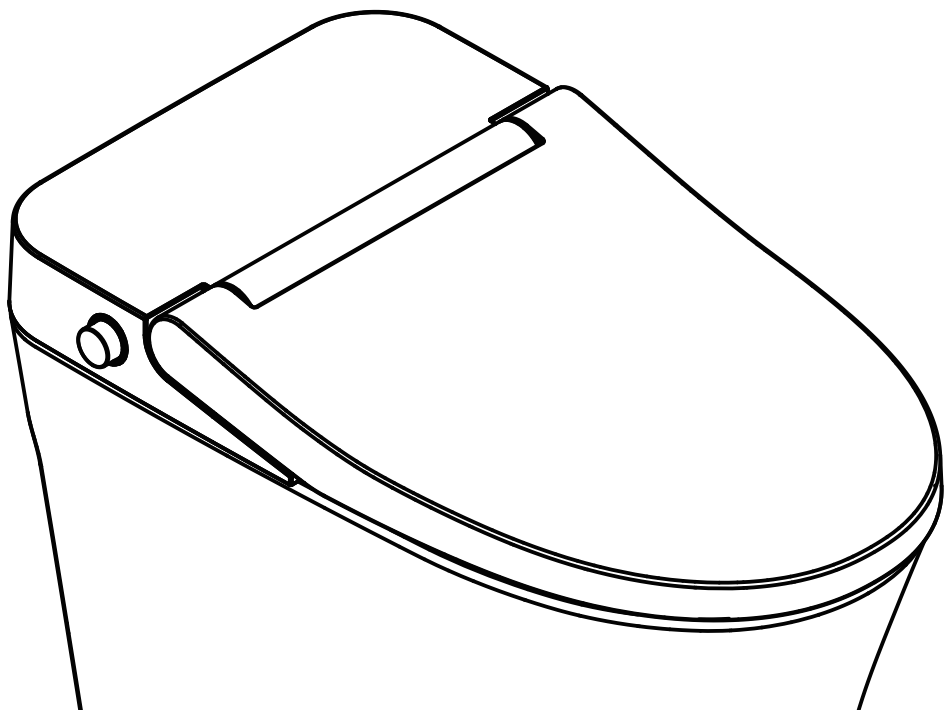

Содержание

Перед использованием

Меры предосторожности	2
Обозначения	4
Описание функционала	5

Инструкция по установке

Установка	6
Установка пульта Д/У	9

Управление

Введение в эксплуатацию	10
Как использовать	11
Устранение неисправностей	17
Очистка и техническое обслуживание	18



Примечание

Характеристики устройства	22
Предупреждение	23

Меры предосторожности



Эти меры предосторожности важны для безопасного использования. Обязательно соблюдайте их и используйте устройство правильно. (Данное руководство предназначено только для справки.)

СИМВОЛЫ И ЗНАЧЕНИЯ

	WARNING	Может привести к смерти или серьезной травме.
	CAUTION	Может привести к травме или порче имущества.

Следующие символы используются для обозначения важных инструкций по безопасности при использовании устройства.

СИМВОЛ	ЗНАЧЕНИЕ	СИМВОЛ	ЗНАЧЕНИЕ
	Этот символ указывает на запрещенное использование устройства.		Этот символ обозначает правильное использование устройства.

 WARNING	
	<p>Не вставляйте и не вынимайте вилку из розетки мокрыми руками.</p> <ul style="list-style-type: none"> • Это может привести к поражению электрическим током. <p>Не допускайте попадания воды или чистящего средства на основной блок или вилку питания.</p> <ul style="list-style-type: none"> • Это может привести к возгоранию, поражению электрическим током, нагреву или короткому замыканию. • Это может привести к трещинам на устройстве. <p>Никогда не разбирайте и не ремонтируйте устройство самостоятельно.</p> <ul style="list-style-type: none"> • Это может привести к возгоранию, поражению электрическим током, нагреву или короткому замыканию. <p>Не используйте устройство в случае неисправности.</p> <p>В случае неисправности отключите питание, например, вытащите вилку из розетки или переключите выключатель в распределительном щите в положение ВЫКЛ. Закройте запорный клапан воды, чтобы остановить подачу воды.</p> <ul style="list-style-type: none"> • Продолжение использования устройства после неисправности может привести к возгоранию, поражению электрическим током, нагреву, короткому замыканию, травме или повреждению водой. <p>Используйте воду, разрешенную законами и постановлениями региона использования.</p> <p>Не используйте морскую, переработанную или промышленную воду.</p> <ul style="list-style-type: none"> • Это может привести к раздражению кожи и неисправности устройства. <p>Не прикасайтесь к сетевой вилке во время грозы.</p> <ul style="list-style-type: none"> • Это может привести к поражению электрическим током. <p>Не допускайте соприкосновения шланга подачи воды с вилкой или розеткой.</p> <ul style="list-style-type: none"> • Это может привести к конденсации, что может привести к возгоранию, нагреву или короткому замыканию. <p>Не делайте ничего, что может повредить шнур питания или штепсельную вилку.</p> <ul style="list-style-type: none"> • Не ударяйте, не дергайте, не скручивайте, не перегибайте и не нагревайте шнуры питания. Не кладите тяжелые предметы, не перевязывайте и не зажимайте шнуры питания. Использование поврежденного шнура питания может привести к возгоранию, поражению электрическим током или короткому замыканию. <p>Не используйте источник питания, отличающийся от указанного (220 В, 50 Гц).</p> <p>Не используйте ослабленную или неисправную электрическую розетку.</p> <ul style="list-style-type: none"> • Это может привести к возгоранию, чрезмерному нагреву или короткому замыканию. <p>Не просовывайте палец и другие предметы в выходное отверстие для теплого воздуха.</p> <ul style="list-style-type: none"> • Это может привести к ожогам, поражению электрическим током или неисправности. <p>Держите сигареты и другие источники открытого огня вдали от изделия.</p> <ul style="list-style-type: none"> • Невыполнение этого требования может привести к пожару. <p>Не устанавливайте устройство на движущиеся транспортные средства или лодки.</p> <ul style="list-style-type: none"> • Это может привести к возгоранию, поражению электрическим током или короткому замыканию. <p>Сиденье унитаза, крышка или другие детали могут отсоединиться и упасть, что может привести к травме.</p> <p>Используйте новый комплект шлангов, прилагаемый к этому оборудованию.</p> <p>Не используйте повторно старый комплект шлангов.</p>



WARNING

Опасайтесь низкотемпературных ожогов.

- Воздержитесь от нахождения на сиденье в течение длительного времени. Это может вызвать ожоги. Чтобы следующие лица не получили ожог во время использования устройства, другой человек должен выключить подогрев сиденья унитаза и установить температуру фена на «Низкую»; Маленькие дети, пожилые люди и другие пользователи, которые не могут сами правильно установить температуру, больные, люди с ограниченными физическими возможностями и другие лица, не имеющие свободы передвижения, кто много пьет, кто сильно утомлен и кто склонен заснуть.

Обязательно используйте розетку с нагрузкой 2кВт и более как можно дальше от ванны.

Невыполнение этого требования может привести к возгоранию или короткому замыканию.

Убедитесь, что в месте подключения установлена розетка с заземлением.

Отсутствие заземленной розетки может привести к поражению электрическим током в случае неисправности или короткого замыкания.

Для отключения держитесь за вилку, а не за шнур питания.

- Если тянуть за шнур питания, это может привести к повреждению и стать причиной возгорания или перегрева.

Люди с ограниченными возможностями и люди без здравого смысла должны использовать это устройство под присмотром.

- Невыполнение этого требования может привести к ожогам, удару электрическим током, возгоранию и травмам.

Это электрическое устройство. Не устанавливайте его в местах, где возможно попадание воды, или в местах с высокой влажностью, при которой вода может образовываться на поверхности устройства. При использовании устройства в ванной комнате установите вентилятор или вентиляционное отверстие и обеспечьте хороший поток воздуха через ванную комнату.

- Невыполнение этого требования может привести к возгоранию и поражению электрическим током.

Всегда вынимайте вилку шнура питания из розетки перед обслуживанием или осмотром.

- Невыполнение этого требования может привести к неисправности (исключая очистку сопла).

Если электрический шнур поврежден, во избежание опасности обратитесь в сервисный центр изготовителя или к аналогичному специалисту для его замены.

При использовании данного устройства необходимо соблюдать следующие меры безопасности:

1. Не размещайте устройство там, где оно может упасть в ванну или раковину.
2. Никогда не помещайте устройство в воду или другую жидкость.
3. В случае падения устройства в воду отключите питание и никогда не прикасайтесь к устройству руками.
4. Не используйте устройство во время принятия ванны.

Внимание, чтобы уменьшить шансы получить ожог, удар током или травму, следуйте пунктам:

1. Дети или больные люди должны находиться под присмотром при использовании устройства.
2. Необходимо следить за детьми, чтобы они не играли с устройством.
3. Это устройство не предназначено для использования лицами с ограниченными физическими, сенсорными или умственными способностями или с недостатком опыта и знаний, если только они не находятся под присмотром или не проинструктированы относительно использования прибора лицом, ответственным за их безопасность.
4. Не используйте устройство во время принятия ванны.



CAUTION

Не применяйте силу, не наступайте и не вставайте на сиденье унитаза, крышку или верхнюю часть. Также не кладите тяжелые предметы на сиденье унитаза, крышку или верхнюю часть устройства.

Это может привести к трещинам или к тому, что сиденье или крышка унитаза ослабнут и упадут.

- Это может привести к повреждению устройства и стать причиной травм.

Не сгибайте и не сдавливайте шланг подачи воды, не повреждайте его острым предметом.

Это может привести к протечке воды.

Не наливайте горячую воду в унитаз.

- Это может привести к повреждению унитаза или травме.

Не используйте рассыпчатые вещества.

- Не смывайте ничего, кроме испражнений и туалетной бумаги. Не смывайте туалетную бумагу в большом количестве.

Не протирайте устройство чистящим средством для унитаза, бытовым чистящим средством, бензином, растворителем для краски, порошковым чистящим средством или нейлоновой щеткой.

- Эти предметы могут повредить или расколоть пластик и привести к травмам или неисправностям.

- Эти предметы могут повредить шланг подачи воды и вызвать протечку.

Держите устройство вдали от горячих предметов.

- Это может привести к деформации, обесцвечиванию или неисправности устройства.

Никогда не смывайте газеты, прокладки и предметы которые могут засорить унитаз.

В случае протечки воды всегда закрывайте запорный клапан.

Когда температура окружающей среды может упасть до 0 °C или ниже, не допускайте повреждения труб и шлангов из-за замерзания.

Замерзшие водопроводные трубы могут привести к поломке устройства и труб, что приведет к протечке воды.

Отрегулируйте температуру в помещении, чтобы предотвратить замерзание труб и шлангов в холодные дни.

Вытрите урину, конденсат, чистящее средство, воду и т. д., хорошо отжатой шваброй или тряпкой.

- Невыполнение этого требования может привести к образованию пятен и коррозии пола.

Если устройство не используется в течение длительного времени, закройте запорный клапан, слейте воду из бака и шланга подачи воды и выньте вилку шнура питания из розетки.

При повторном использовании устройства сначала дайте ему наполниться водой. В противном случае вода в баке может загрязниться и вызвать воспаление кожи или другие проблемы.



Обозначения

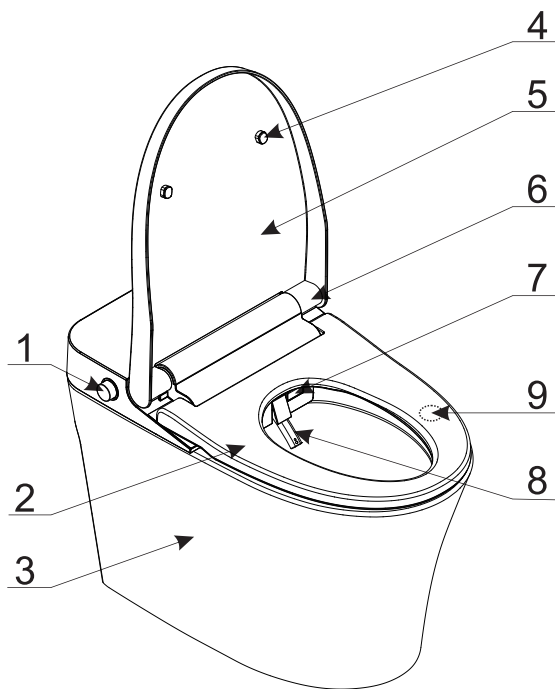

- 1 Боковая кнопка
- 2 Сиденье с подогревом
- 3 Унитаз
- 4 Подушка
- 5 Крышка унитаза
- 6 Демпфер
- 7 Сопло фена
- 8 Форсунка
- 9 Область сенсора

Пульт Д/У



Примечание

Содержание, описанное в данном руководстве, может отличаться от фактического устройства в связи с его улучшением или обновлением.

Описание функционала

Функционал	Описание
Обмыв	Включает обмыв
Обмыв с массажем	Включает обмыв с массажем
Биде	Включает режим "Биде"
Биде с массажем	Включает режим "Биде" с массажем
Детский режим	Специальный бережный обмыв теплой водой для детей
Авто режим	Стандартный режим обмыва, фена и смыва
Мощный обмыв	Обмыв с большим количеством воды для очистки ягодич
Женский режим	Специальный обмыв при физиологическом периоде женщины
Положение форсунки	Настройте подходящее положение форсунки
Настройка температуры	Настройте температуру воды и сиденья
Напор воды	Настройте давление воды при обмыве
Датчик присутствия	Активация функций при нахождении на сиденье
Фен	Высушите влажную часть тела после обмыва
Температура обдува	Настройте температуру обдува феном
Само-очистка форсунки	Активируйте самоочищение форсунки перед обмывом
Умный пульт Д/У	Используйте пульт Д/У для настройки и управления унитазом
Дезодорация	Избавит вас от неприятных запахов
Энергосбережение	Экономит электроэнергию
Подсветка	Включите при недостаточном освещении
Мягкое закрытие	Демпфер в сиденье и крышке унитаза для мягкого закрытия
Авто смыв	Автоматическая очистка унитаза после ухода пользователя
Переключатель	Включение и выключение питания
Смыв без питания	Нажмите боковую кнопку для смыва когда питание выключено
Смачивание унитаза	Форсунка смачивает унитаз водой для лучшего смыва
УФ стерилизация*	Активируется после того, как вы покинули сиденье

*Функция может отличаться в зависимости от конфигурации модели.

Установка

※ Установите клапан подачи воды

1. Откройте старый клапан подачи воды и промывайте его в течение 1 минуты, чтобы смыть все посторонние предметы, которые могут повредить конструкцию унитаза.
2. Закройте клапан подачи воды и снимите его.
3. Оберните уплотнительную ленту (не входит в комплект поставки) на резьбу трубы подачи воды, чтобы обеспечить хорошую герметизацию. Прикрутите адаптер к трубе, убедившись, что направление стрелки адаптера соответствует показанному на рисунке.
4. Будьте осторожны, не затягивайте слишком сильно.

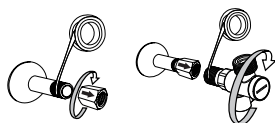

Установка для других регионов

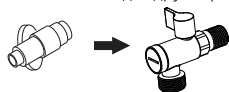

1. Снимите угловой клапан.
2. Замените угловой клапан умного унитаза.

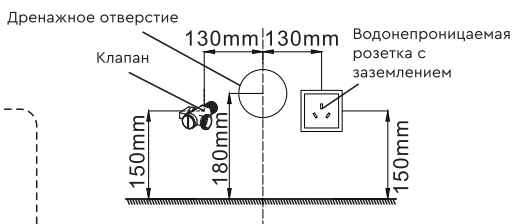

※ Проверьте подачу воды

1. Установите соответствующий шланг, который подводится к ведру объемом $\geq 11,4$ л. Если вы не можете найти подходящий шланг, вы можете использовать ткань, чтобы закрыть выпускное отверстие подающего клапана, и поместить ведро под клапан.
2. Откройте клапан подачи воды.
3. Если напор воды слишком низкий, рекомендуется снять регулятор расхода с клапана подачи воды или использовать насос для увеличения напора.
4. Закройте клапан подачи воды.
5. Снимите установленный шланг.

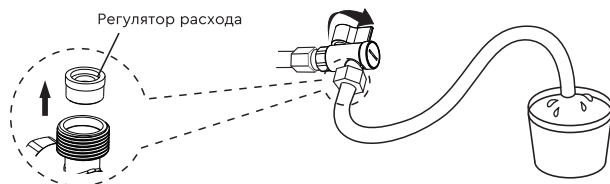

※ Установите унитаз

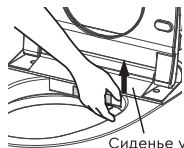

Потяните за крышку и сиденье унитаза вместе.

Примечание:

Не тяните чрезмерно при снятии.

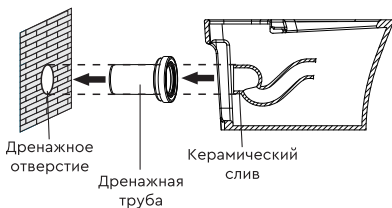

Установите дренажную трубу в дренажное отверстие.

Придвиньте унитаз к стене и вставьте дренажную трубу в керамический слив.

Соединения труб могут быть герметизированы силиконом для предотвращения утечки

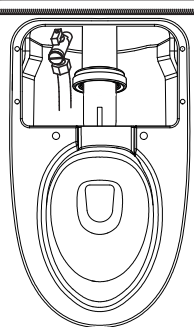

Подсоедините трубу унитаза к идущему в комплекте клапану.

Соединения труб могут быть герметизированы силиконом для предотвращения утечки.

Откройте клапан подачи воды на максимум, как показано на схеме, чтобы убедиться в отсутствии утечек в местах соединений.

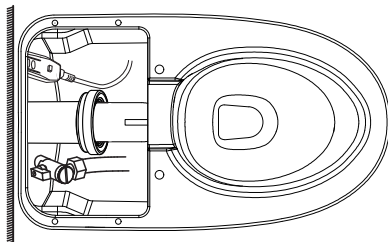

Подключение источника питания

1. Подключите адаптер питания к розетке.
2. Убедитесь, что питание включено.
3. Устройство запускается автоматически при подключении источника питания.

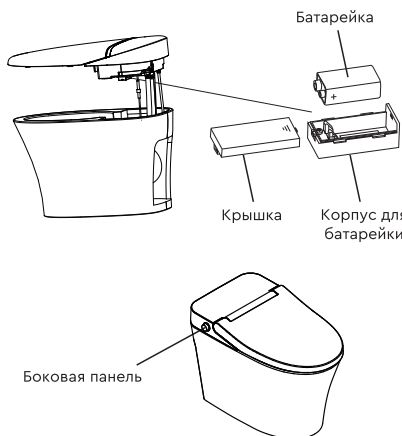

1. Осторожно снимите крышку с корпуса для батарейки.
2. Вставьте элемент питания и установите крышку обратно на корпус для батарейки.
3. Нажмите на боковую панель, чтобы убедиться, что смыв работает.

Примечание:

Используйте щелочную батарейку. Данная батарейка используется для поддержания функции смыва в случае отключения питания. Не выбрасывайте использованные батарейки в мусорное ведро, пожалуйста, сдайте их в центр утилизации батареек.

Тестовый запуск

Следуйте инструкциям и убедитесь, что все функции устройства работают должным образом.

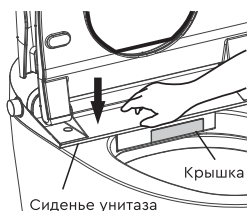

Установите на место крышку и сиденье унитаза, чтобы завершить установку.

Примечание:

Не нажимайте слишком сильно на крышку и сиденье унитаза при установке.

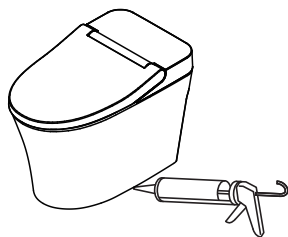

Используйте клеевой пистолет для стекла, чтобы нанести клей вдоль нижней части унитаза. Пожалуйста, подождите 48 часов после нанесения клея перед использованием унитаза.

Примечание:

Не заливайте цементный раствор в переднюю часть или другие части унитаза, чтобы избежать растрескивания керамики при расширении цемента.

※ Установка пульта Д/У

На следующей картинке представлен способ установки держателя пульта

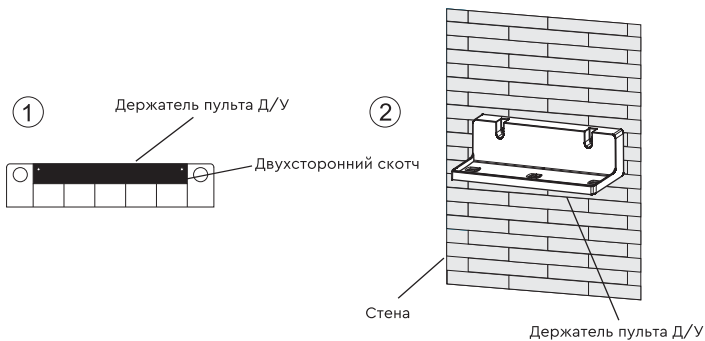

Отклейте защитный слой с двустороннего скотча на обратной стороне кронштейна, затем приклейте кронштейн к стене.

Примечание:

Очистите место установки на стене. Сильно и равномерно прижимайте скотч при наклеивании. Используйте держатель пульта Д/У через 15 минут.

Управление

✧ Введение в эксплуатацию

- ✧ В основном умный унитаз управляется с пульта дистанционного управления. Дополнительное управление унитазом осуществляется при помощи боковой панели.
- ✧ Ниже представлены варианты управления унитазом.

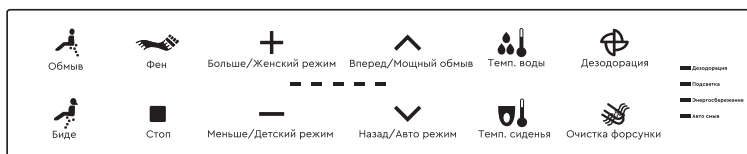

Пульт Д/У

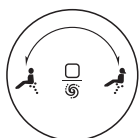

Боковая панель

✧ Как использовать

Сядьте на сиденье

Датчик присутствия автоматически активируется, когда вы садитесь на сиденье унитаза. Внутренняя чаша унитаза предварительно смачивается водой. Дезодорация активируется автоматически.

Настройка напора воды

4 уровня настройки напора воды, выберите комфортный уровень, нажимая на кнопки:



Настройка положения форсунки

5 уровней настройки для комфортного положения форсунки, нажимайте на кнопки: ^ v

Примечание:

При обмыве с массажем регулировка положения форсунки недоступна.

Стоп

Остановите текущий режим обмыва. Если не нажимать кнопку "Стоп", режимы "Обмыв"/"Биде" остановятся автоматически через 2 минуты.

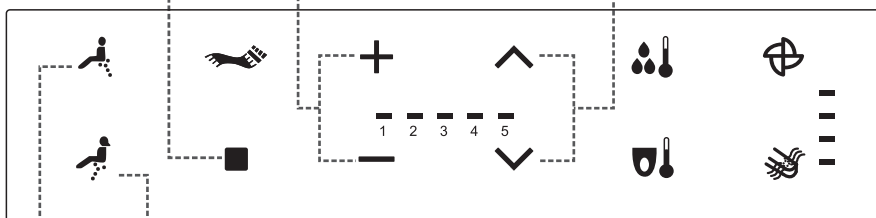

Обмыв

Нажмите , форсунка перейдет в режим "Обмыв". Нажмите еще раз, чтобы включить режим массажа, индикатор начнет мигать на пульте Д/У. Нажмите на кнопку еще раз, чтобы выключить режим массажа. Форсунка перейдет обратно в режим "Обмыв".

Биде

Нажмите , форсунка перейдет в режим "Биде". Нажмите еще раз, чтобы включить режим массажа, индикатор начнет мигать на пульте Д/У. Нажмите на кнопку еще раз, чтобы выключить режим массажа. Форсунка перейдет обратно в режим "Биде".

Дезодорация

Нажмите на эту кнопку, чтобы включить дезодорацию, индикатор на пульте Д/У загорится. Нажмите еще раз, чтобы выключить дезодорацию.

Настройка темп. фена

4 уровня настройки температуры обдува, выберите комфортный уровень, нажимая на кнопки:

+ -

Очистка форсунки

Нажмите , чтобы перейти к очистке форсунки. Напор воды выключится, после чего можете приступить к очистке форсунки.

Примечание:

Форсунка автоматически очищает периферийную часть форсунки перед режимами "Обмыв" и "Биде".

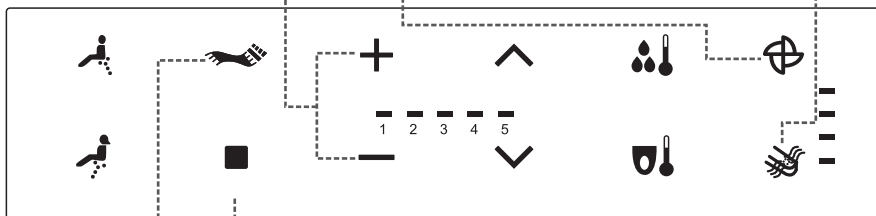

Фен

Нажмите эту кнопку, чтобы включить режим "Фен".

Примечание:

Когда включен авто смыв, умный унитаз сначала смывает воду, прежде чем активировать "Фен".

Стоп

Остановите режим "Фен". Если не выключать, то подача теплого воздуха прекратится после работы в течение 4 минут.

Напоминание

Дезодорация отключится, когда будет включен режим "Фен". Дезодорация автоматически включится по завершении режима "Фен" и будет продолжать работать в течение 1,5 минут, после того как вы покинете сиденье.

Женский режим

Нажмите на эту кнопку в режиме ожидания, чтобы перейти в "Женский режим", форсунка активируется, темп. воды устанавливается на самый высокий уровень (39 °C), напор воды устанавливается на 2 уровень. Температура и давление воды не регулируются. Регулируется только положение форсунки в этом режиме. Режим выключается автоматически спустя 2 минуты. Нажмите , чтобы выключить вручную.

Температура воды

Нажмите на эту кнопку, чтобы войти в режим настройки температуры воды. 4 режима для выбора: Нормальная температура, 1 уровень, 2 уровень, 3 уровень. Нормальная температура (без подогрева); 1 уровень 33 °C, горит 1 индикатор; 2 уровень 36 °C, горят 3 индикатора; 3 уровень 39 °C, горят 5 индикаторов. С каждым нажатием, температура воды переходит на следующий уровень.

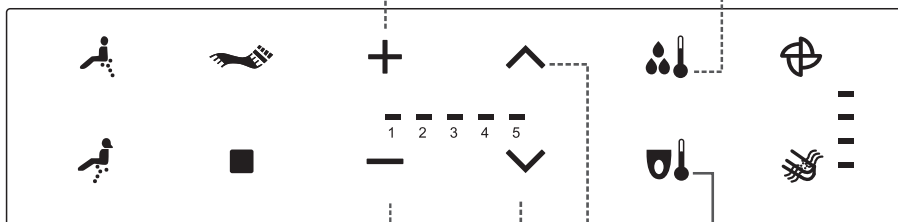

Детский режим

Нажмите на эту кнопку в режиме ожидания, чтобы перейти в "Детский режим", форсунка активируется и выдвигается вперед на 5 уровень, темп. воды устанавливается на средний уровень (36 °C), напор воды устанавливается на 1 уровень. Режим выключается спустя 30 секунд автоматически, либо вручную после нажатия на . В этом режиме не регулируются положение форсунки, напор воды и температура воды.

Температура сиденья

Нажмите на эту кнопку, чтобы войти в режим настройки температуры сиденья. 4 режима для выбора: Нормальная температура, 1 уровень, 2 уровень, 3 уровень. Нормальная температура (без подогрева); 1 уровень 33 °C, горит 1 индикатор; 2 уровень 36 °C, горят 3 индикатора; 3 уровень 39 °C, горят 5 индикаторов. С каждым нажатием, температура сиденья переходит на следующий уровень.

Авто режим

Нажмите на эту кнопку в режиме ожидания, чтобы запустить обмыв 40 секунд → обмыв с массажем 20 секунд → обмыв феном 2 минуты → стоп. В этом режиме нажмите  для завершения.

Напоминание

Режим ожидания означает, что ни один из режимов не запущен. "Детский режим", "Авто режим", "Женский режим", "Мощный обмыв" запускаются в режиме ожидания.

Мощный обмыв

Нажмите на эту кнопку в режиме ожидания, чтобы перейти в режим мощного обмыва. Напор воды из форсунки достигает самого высокого уровня. Режим выключается спустя 2 минуты автоматически, либо на .

Энергосбережение

Нажмите на эту кнопку на пульте Д/У, замигает соответствующий индикатор. После того, как вы покинете сиденье на 1.5 минуты, унитаз перейдет в режим энергосбережения. В этом режиме температура сиденья поддерживается на уровне 25 °С, и настройки до энергосбережения автоматически восстанавливаются при следующем использовании. Нажмите и удерживаете кнопку 3 секунды, чтобы отключить режим.

Подсветка

Нажмите эту кнопку, загорится индикатор и включится подсветка. Нажмите эту кнопку еще раз, индикатор погаснет и подсветка выключится.

Авто смыв

Нажмите на эту кнопку на пульте Д/У, замигает соответствующий индикатор, унитаз смоеется 1 раз. Удерживайте эту кнопку на протяжении 3 секунд, после чего включится "Авто смыв". После того, как вы покинете сиденье на 5 секунд, унитаз начнет смывать воду автоматически. Удерживайте эту кнопку еще раз, чтобы выключить "Авто смыв".

Примечание:

Когда вы садитесь на сиденье и смываете воду при помощи пульта Д/У или боковой панели, "Авто смыв" работать не будет после того, как вы покинете сиденье.



Боковая панель

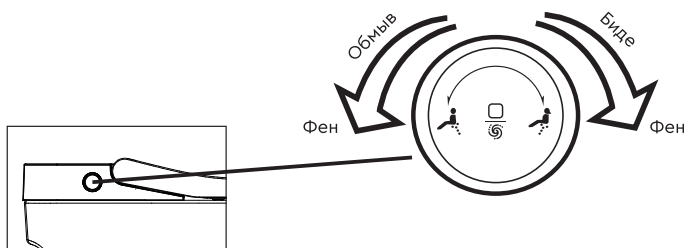

Зуммер

Одиночный сигнал: сидение активно, все функции доступны.

Двойной сигнал: сиденье неактивно, доступны функции с ограничением.

Сигнал три раза или более: имеются неисправности унитаза.

Напоминание:

Зуммер срабатывает при нажатии на пульт дистанционного управления, боковую панель или при подготовке устройства к работе.

*УФ стерилизация

Когда пользователь покидает сиденье на 15 секунд или более, автоматически включается функция ультрафиолетовой стерилизации, которая стерилизует форсунку в течение 3 минут. Каждые 4 часа стерилизация будет запускаться снова.

***Примечание:** Эта функция может отличаться из-за различных конфигураций модели унитаза. Индикатор будет мигать в течение 3 секунд, когда запустится ультрафиолетовая стерилизация. Во время запуска этой функции не смотрите на УФ под прямым углом, иначе это может привести к необратимому повреждению глаз.

Подбор кода для пульта Д/У

Если у одного пользователя есть более двух устройств умного унитаза одного и того же бренда, при использовании пульта дистанционного управления может возникнуть перехват сигнала от одного пульта к другому. В этом случае используйте функцию подбора кодов для пульта дистанционного управления, чтобы обеспечить уникальность между пультом дистанционного управления и унитазом. При выполнении этой операции необходимо отключить питание других умных унитазов.

1. Отключите питание умного унитаза.
2. Нажмите кнопку "меньше" и кнопку "назад" одновременно, держите их до тех пор, пока индикатор не начнет постоянно мигать.
3. Включите умный унитаз через 5 секунд.
4. Подбор кода завершится, когда индикатор пульта дистанционного управления перестанет мигать.

Обратите внимание: время подбора кода для пульта Д/У составляет 10 секунд.

Устранение неполадок

Ситуация	Причина	Решение
Нет питания	Розетка не подключена к источнику питания или вилка не вставлена в розетку до конца	Проверьте, подключена ли розетка к источнику питания, нажмите клавишу сброса на адаптере
Не поступает вода	Низкий напор подачи воды	Увеличьте напор воды
	Забит фильтр подачи воды	Повторно очистите и установите фильтр в соответствии с инструкцией
Вода недостаточно теплая	Неправильная настройка температуры воды	Перенастройте температуру
Сиденье не нагревается	Неправильная настройка темп. сиденья или устройство в режиме энергосбережения	Перенастройте температуру
Сиденье и крышка незакреплены	Крепежные болты ослаблены	Затяните болты
Сбой пульта Д/У	Батарейка разрядилась	Замените батарейку
Отсутствие ответа при нажатии на клавиши	Сбой команды	Перезагрузите устройство
Утечка воды	Запорный клапан или шланг подачи воды плохо соединены	Повторно соедините

Очистка и техническое обслуживание

Чистка унитаза

- ◆ Перед чисткой убедитесь, что в розетке выключено питание и вилка вынута из розетки.
- ◆ Используйте влажную мягкую ткань для протирания полки и сиденья унитаза. Грязь следует убрать как можно скорее. Если ее трудно чистить, можно использовать нейтральное моющее средство.

Очистка форсунки

- ◆ Нажмите "Очистка форсунки", форсунка выдвинется и начнет автоматическую очистку, затем вы можете использовать щетку для ее ручной очистки.

Внимание:

Не используйте стальную щетку для очистки.

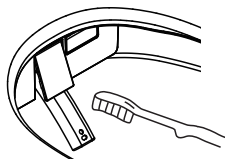

Очистка фильтра

Если давление воды слишком низкое или недостаточное, пожалуйста, очистите фильтр.

1

Закройте клапан и перекройте подачу воды

Примечание: не снимайте фильтр, не закрыв клапан.

В противном случае вода будет разбрызгиваться.

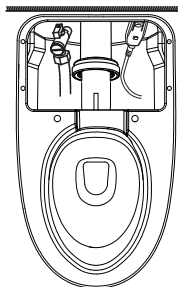
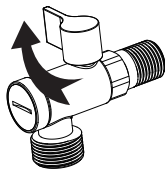

Чтобы очистить фильтр для подачи воды, пожалуйста, снимите верхнюю крышку.

2

Снимите фильтр

Отвинтите крышку фильтра прямой отверткой, а затем снимите крышку, как показано ниже:

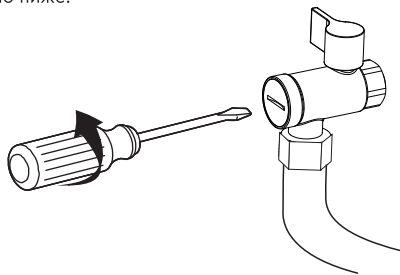

3

Очистите фильтр

Достаньте фильтр и тщательно очистите его. Смойте грязь или почистите фильтр зубной щеткой.

Примечание:

Не используйте никаких чистящих средств. Очищайте фильтр только водой. Не сжимайте фильтр при очистке, это может привести к его деформации.

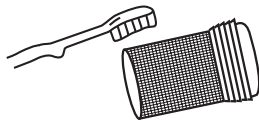

4

Установите фильтр

Установите фильтр на место.

Примечание:

После установки откройте запорный клапан и убедитесь в отсутствии утечки воды.

Замена батареек в пульте Д/У

- ◆ Когда батарея разряжается, пульт Д/У плохо реагирует на нажатие кнопок и сигнал становится слабым. В этот момент следует заменить элементы питания.

※ Внимание

Устанавливайте батарейки правильно, соблюдая полярность.
Новые и старые батарейки нельзя смешивать между собой.

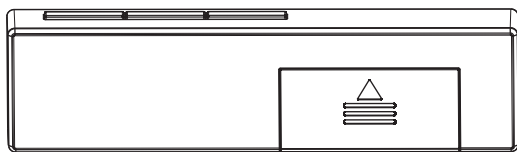

Замена резервной батареи

Шаги

1. Выньте вилку из розетки.
2. Поднимите крышку сиденья унитаза.
3. Снимите крышку батарейного отсека.
4. Установите батарею в правильном положении.
5. Нажмите кнопку смыва, убедитесь что она работает.
6. Установите крышку на место и зафиксируйте крышку сиденья унитаза.

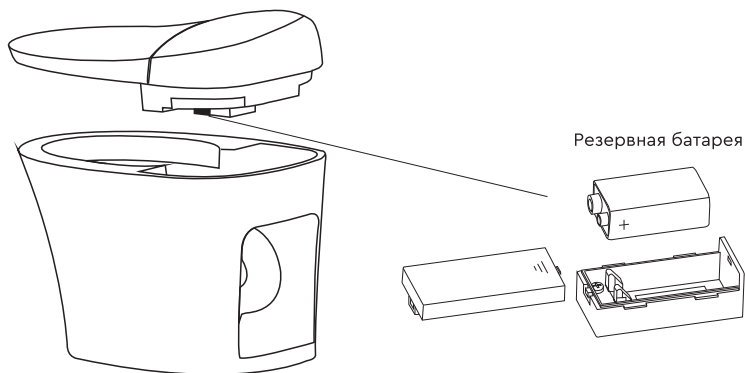

✦ Внимание

1. В качестве резервной батареи должна использоваться щелочная батарея 9 В, не используйте угольную или батарею другого типа.
2. Если батарея разряжена или не установлена, это приведет к нормальному прекращению смыва, и смыв даже при отключении питания будет работать нестабильно.
3. Мы рекомендуем проверять и заменять резервную батарею каждые 2 года.
4. Пожалуйста, замените использованные батарейки и утилизируйте их правильно.

Примечание

Характеристики устройства

Рабочая температура		4 °С - 40 °С		
Температура воды		5 °С - 35 °С		
Номинальное напряжение		<input type="checkbox"/> 220 В ~ 50 Гц	<input type="checkbox"/> 120 В ~ 60 Гц	Температура воды на входе ~ 15 °С
Номинальная мощность		1200 Вт	1200 Вт	
Длина шнура питания		1.5 м		
Обмыв	Давление воды	0.14 МПа - 0.75 МПа (объем потока воды не менее 18 л/мин)		
	Регулировка давления воды	Настраиваемая (4 уровня)		
	Регулировка температуры воды	Настраиваемая (4 уровня): комнатная, 33 °С, 36 °С, 39 °С		
	Система защиты	Система контроля датчика температуры, устройство защиты от горения, система защиты от перегрева, система изоляции воды и электричества		
	"Обмыв"	0.4 - 0.6 л/мин (давление воды ~ 0.15 МПа)		
	"Биде"	0.4 - 0.65 л/мин (давление воды ~ 0.15 МПа)		
Подогрев сиденья	Регулировка температуры сиденья	Настраиваемая (4 уровня): комнатная, 33 °С, 36 °С, 39 °С		
	Система защиты	Система контроля датчика температуры/предохранитель		
Фен	Регулировка температуры воздуха	Настраиваемая (4 уровня): 35 °С, 42 °С, 48 °С, 54 °С Температура потока зависит от окружающей среды		
	Система защиты	Переключатель сброса температуры/предохранитель		
Дезодорация		Катализатор		
Дистанционное управление		Да		

Предупреждение

1. Данное устройство не предназначено для использования лицами (включая детей) с ограниченными физическими, сенсорными или умственными способностями или с недостатком опыта и знаний, если только они не находятся под присмотром или обучаются относительно использования устройства лицом, ответственным за их безопасность.
2. Необходимо следить за детьми, чтобы они не играли с устройством.
3. Если шнур питания поврежден, он должен быть заменен изготовителем, его сервисным агентом или аналогично квалифицированными специалистами во избежание опасности.